

14+

MARVEL
GUARDIANS
OF THE GALAXY

LEGENDS
S E R I E S

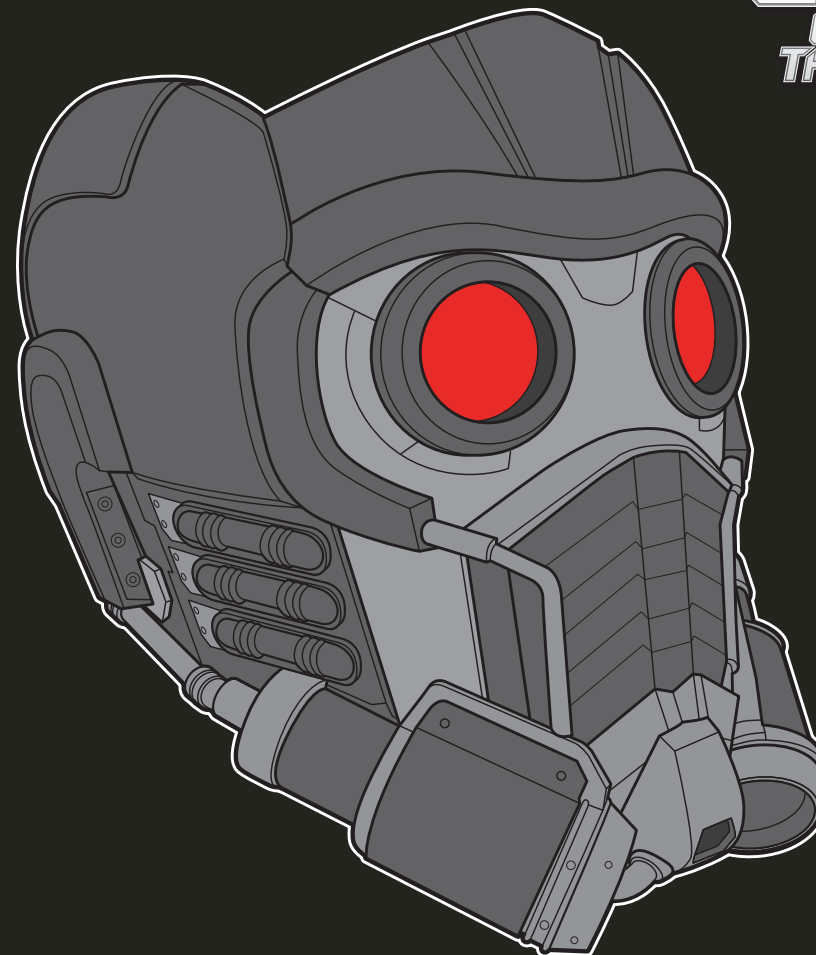

© MARVEL. All trademarks and registered trademarks are the property of their respective owners. HASBRO and all related trademarks and logos are trademarks of Hasbro, Inc. © 2023 Hasbro.
Hasbro, Pawtucket, RI 02861-1059 USA. HASBRO CANADA, LONGUEUIL, QC, CANADA J4G 1G2. US/CANADA TEL. 1-800-255-5516. Importado por: HASBRO DE MÉXICO, S. DE R.L. DE C.V. Boulevard Manuel Ávila Camacho #32, piso 3, Colonia Lomas de Chapultepec I Sección, Alcaldía Miguel Hidalgo, C.P. 11000, Ciudad de México, México. Centro de Servicio para México: TEL. 5876-2998 y para el interior de la República TEL. 01-800-7-12-62-25. Manufactured by/Produit de: Hasbro SA, Rue Emile-Boéchat 31, 2800 Delémont, CH. Represented by/Reprezentat de: Hasbro, De Entree 240, 1101 EE Amsterdam, NL. © Hasbro UK Ltd., P.O. Box 43, Newport, NP19 4YH, UK. © Üretici Firma Bilgileri: Hasbro SA, Rue Emile-Boéchat 31, 2800 Delémont İsviçre TEL +41 324210800. Hasbro Oyuncak San. ve Tic. A.Ş. tarafından ithal edilmiştir. Tüketici Hizmetleri: Burhaniye Mah. Abdullahaga Cad. No: 51/2 34676 Beylerbeyi İstanbul Türkiye TEL +90 2164229010. F6485 PNO0080608



STAR-LORD



1.5V
AA / LR6 X3

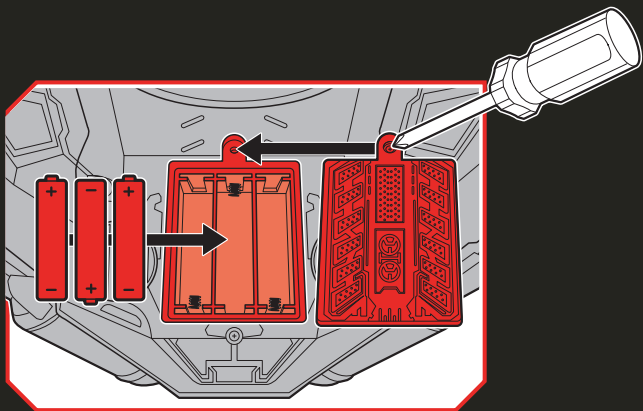

- Ⓜ Refer to battery caution information on separate sheet. Retain this information for future reference.
Ⓝ Consultez la feuille de la mise en garde concernant les piles. Conservez cette information pour référence ultérieure.
Ⓞ Bitte beachten Sie die Batteriehinweise auf dem Zusatzblatt. Bitte bewahren Sie diese Informationen zur späteren Verwendung auf.
Ⓟ Consultar la hoja separada para información sobre las baterías. Conserve esta información para futuras referencias.
Ⓠ Consultar o folheto avulso sobre cuidados com pilhas. Guardar para eventuais consultas.
Ⓡ Fare riferimento al foglio delle precauzioni d'uso delle batterie. Conservare le presenti istruzioni come futuro riferimento.
Ⓢ De informatie over batterijen staat op een apart vel. Bewaar deze informatie als naslag voor toekomstig gebruik.
Ⓣ Se varningstext om batterier på separat blad. Behåll den här informationen för framtida bruk.
Ⓤ Se det separate ark med forsigtighedsoplysninger vedr. batteriet. Gem disse oplysninger som fremtidig reference.
Ⓥ Se eget ark med forsiktighetsinformasjon om batteri. Oppbevar denne informasjonen for senere bruk.
Ⓦ Paristojen huomautustiedot löytyvät erilliseltä sivulta. Säilytä nämä tiedot mahdollista tulevaa tarvetta varten.
Ⓧ Ανατρέξτε στις πληροφορίες προσοχής για τις μπαταρίες στο ξεχωριστό φύλλο. Φυλάξτε αυτές τις πληροφορίες για μελλοντική αναφορά.
Ⓨ Zapoznaj się z uwagami dotyczącymi baterii umieszczonymi na oddzielnym arkuszu. Zachowaj te informacje do wykorzystania w przyszłości.
Ⓩ Olvasd el az elemekkel kapcsolatos figyelmeztetéseket a külön lapon. Őrizd meg ezt a tájékoztatót.
ⓐ Ayrı bir sayfadaki pille ilgili dikkat edilmesi gereken bilgilere bakın. İleride başvurmak için bu bilgileri saklayın.
ⓑ Uposażeni týkající se baterií naleznete na samostatném listu. Tyto informace uschovejte pro budoucí použití.
ⓓ Pozri informácie o upozornení na stav batérie na samostatnom háрку. Návod si odložte na použitie v budúcnosti.
ⓔ Consultați informațiile de atenționare referitoare la baterie de pe foaia separată. Păstrați informațiile pentru a le consulta în viitor.
ⓕ Ознакомтеся с информацией о мерах предосторожности при использовании батареек на отдельном листе. Сохраните эту информацию для будущего использования.
ⓖ Виджте предупредителната информация за батеријата на отделнијата лист. Запазете тази информация за бъдещи справки.
ⓗ Pogledajte informacije o mjerama opreza u svezi s baterijom na posebnom listu. Sačuvajte informacije za buduću upotrebu.
ⓘ Perspektivmus del maitinimo elementų žr. atskirame lape. Išsaugokite šią informaciją, nes jos gali prireikti ateityje.
ⓙ Informacije o previdnostnih ukrepih pri ravnanju z baterijami so na ločenem listu. Navodila shranite, mogoče jih boš še potrebovali.
ⓚ Правила використання батарейок наведені на окремому аркуші. Збережіть цю інформацію на майбутнє.
ⓛ Vaadake akuga seotud hoiatusteavet eraldi lehel. Säilitage see teave edaspidiseks kasutamiseks.
ⓜ Skatiet akumulatora drošības informāciju, kas ir norādīta atsevišķā lapā. Saglabājiet šo informāciju uzziņai nākotnē.
Ⓨم بالرجوع إلى معلومات البطارية التنبيهية الموجودة في ورقة منفصلة. احتفظ بهذه المعلومات للرجوع إليها في

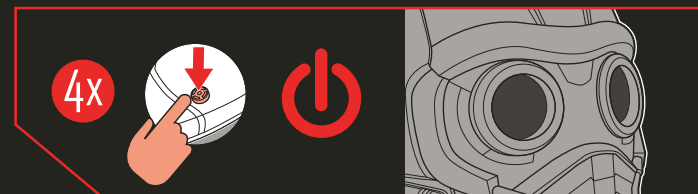
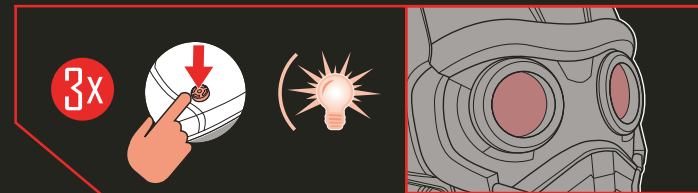
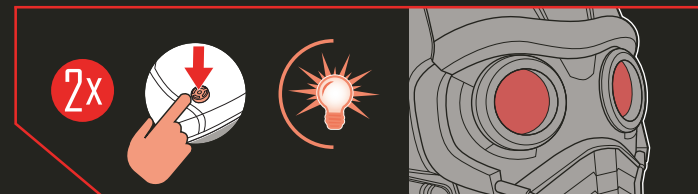
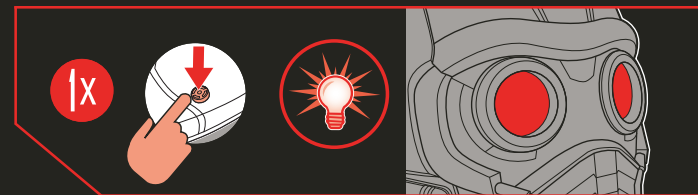
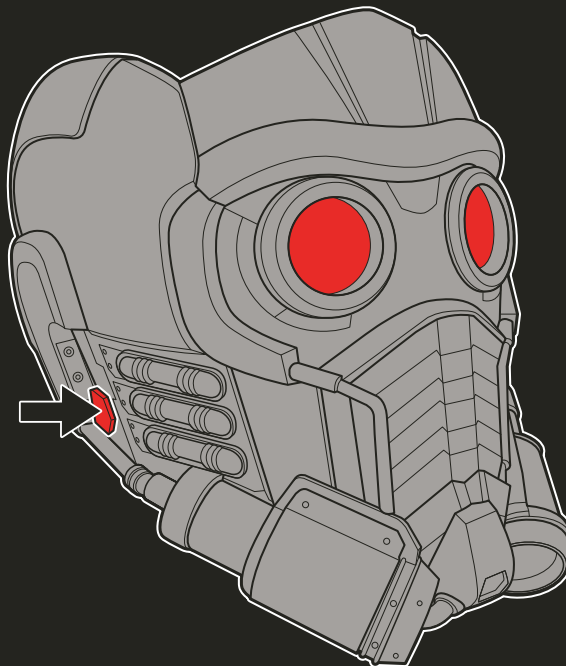

FCC STATEMENT

This device complies with Part 15 of the FCC Rules. Operation is subject to the following two conditions: (1) This device may not cause harmful interference, and (2) this device must accept any interference received, including interference that may cause undesired operation.

NOTE: This equipment has been tested and found to comply with the limits for a Class B digital device, pursuant to Part 15 of the FCC Rules. These limits are designed to provide reasonable protection against harmful interference in a residential installation. This equipment generates, uses and can radiate radio frequency energy, and, if not installed and used in accordance with the instructions, may cause harmful interference to radio communications. However, there is no guarantee that interference will not occur in a particular installation. If this equipment does cause harmful interference to radio or television reception, which can be determined by turning the equipment off and on, the user is encouraged to try to correct the interference by one or more of the following measures:

- Reorient or relocate the receiving antenna.
- Increase the separation between the equipment and the receiver.
- Consult the dealer or an experienced radio/TV technician for help.

CAUTION: Changes or modifications to this unit not expressly approved by the party responsible for compliance could void the user's authority to operate the equipment.

CAN ICES-3 (B)/NMB-3(B)

DÉCLARATION DE LA FEDERAL COMMUNICATIONS COMMISSION

Cet équipement est conforme à la Section 15 des règlements de la FCC. Son fonctionnement est soumis aux deux conditions suivantes: [1] Cet équipement ne peut causer d'interférence nuisible; [2] cet équipement doit pouvoir fonctionner même s'il capte de l'interférence, incluant celle pouvant provoquer un fonctionnement indésirable.

NOTE: Cet équipement a été testé et est conforme aux limites d'un instrument numérique de classe B de la Section 15 des règlements de la FCC. Ces limites ont été établies pour assurer une protection raisonnable contre les brouillages préjudiciables dans une installation résidentielle. Cet équipement produit, utilise et peut rayonner des fréquences radioélectriques et, s'il n'est pas monté et utilisé conformément aux instructions, peut créer un brouillage préjudiciable aux radiocommunications. Cependant, ces limites ne garantissent pas qu'il n'y aura pas d'interférence dans une installation particulière. Si ce jouet produit un brouillage préjudiciable aux transmissions télévisuelles ou radiophoniques, ce qui peut se déceler à la mise en marche et à l'arrêt du jouet, l'utilisateur devrait corriger la situation en suivant une ou plusieurs des mesures suivantes:

- réorienter ou replacer l'antenne de réception;
- augmenter la distance entre l'équipement et le récepteur;
- demander l'aide d'un marchand ou d'un technicien en radio et télévision.

ATTENTION: Toute modification ou altération apportée à cet appareil, sans autorisation expresse de la partie responsable de sa conformité, peut révoquer à l'utilisateur son droit de l'utiliser.

